

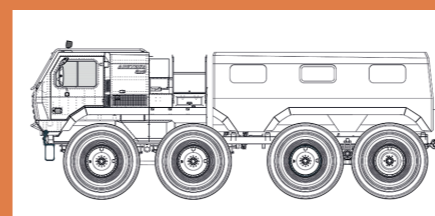

**ТРЭКОЛ**  
научно-производственная фирма

МОДЕЛЬНЫЙ РЯД ТРЭКОЛ



АРКТИКА

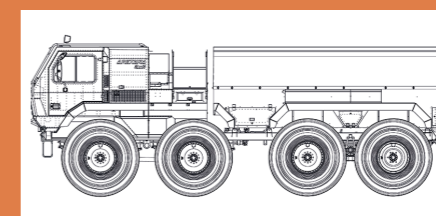

АРКТИКА ПИКАП

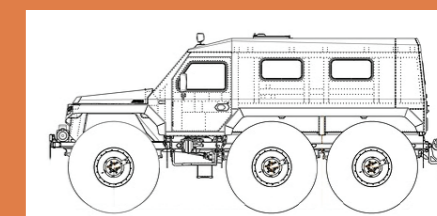

ХАСКИ

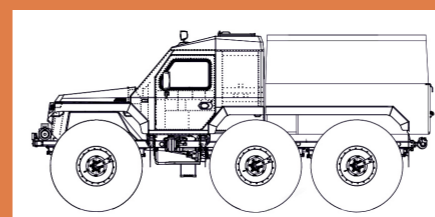

ХАСКИ ПИКАП

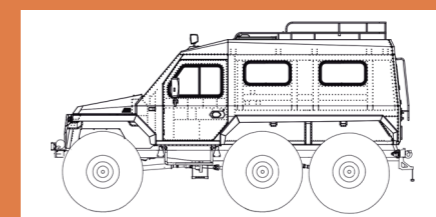

ВЕГА

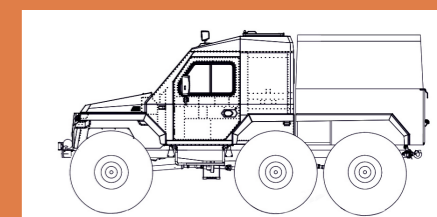

ВЕГА ПИКАП

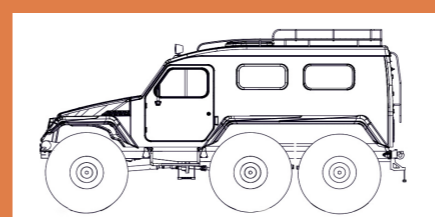

39294

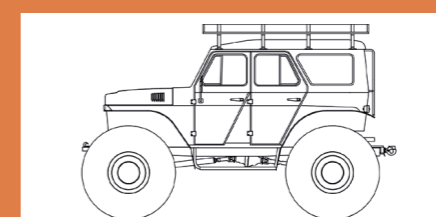

39041

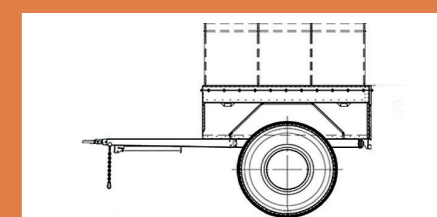

СПУТНИК

ШИНЫ/ДИСКИ ТРЭКОЛ



Шина 1300 x 600-533/  
диск колесный 500-533



Шина 1350 x 700-533/  
диск колесный 500-533



Шина 1280 x 530-533/  
диск колесный 500-533



Шина 1600 x 700-635/  
диск колесный 570-635



**ТРЭКОЛ АРКТИКА**  
СНЕГОБОЛОТОХОД НА ШИНАХ 1600x700-635



Диск колесный  
для системы  
Централизованная подкачка



Диск колесный  
для шины  
ТРЭКОЛ 1600x700-635



Диск колесный усиленный  
для системы  
Централизованная подкачка



Диск колесный  
усиленный

ПРОИЗВОДИМ ВЕЗДЕХОДЫ ДЛЯ ВАС С 1988 ГОДА

ООО НПФ «ТРЭКОЛ»

140015, Московская область, г. Люберцы, ул. Инициативная д. 3  
+7 (495) 745-93-64, 8 (800) 777-42-46

[www.trecol.ru](http://www.trecol.ru)



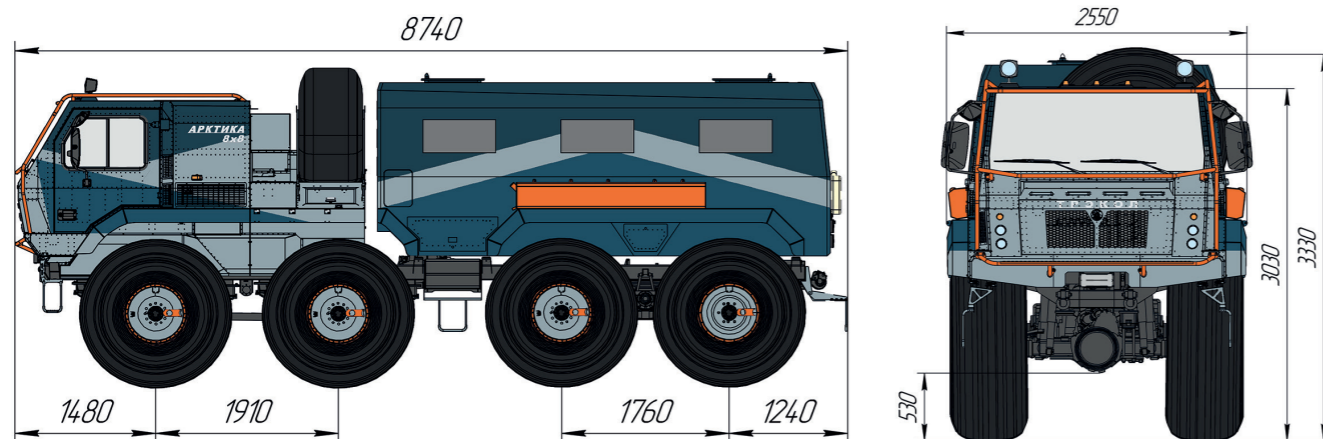

## ТЕХНИЧЕСКАЯ СПЕЦИФИКАЦИЯ

### ХАРАКТЕРИСТИКИ

Колесная формула	8x8
Число мест в салоне	21 (кат. А1V)
Грузоподъемность на плотных грунтах	4000 кг
Грузоподъемность на слабонесущих грунтах	3000 кг
Собственная масса	6200 кг
Максимальная скорость	70 км/ч
Конструктивная скорость	50 км/ч
Скорость на плаву	1 км/ч
Емкость топливного бака	370 л
Емкости для перевозки жидкости на бортах (опция)	130 л (65 лх2)
Дорожный просвет	530 мм
Радиус разворота	16 м

### КУЗОВ И КАБИНА

Кабина и грузопассажирский кузов снегоболотохода выполнены отдельно. Кабина и кузов утепленные, изготовлены из алюминиевых сплавов.

Количество дверей в кабине:	2 шт.
Количество дверей в кузове:	2 шт.
Количество люков в кабине:	1 шт.
Количество люков в кузове:	2 шт.

### ДВИГАТЕЛЬ

ЯМЗ-534, дизельный с наддувом, внутреннего сгорания, четырехтактный, максимальная мощность 125 кВт (170 л.с.), максимальный крутящий момент 600 Н·м, система охлаждения – жидкостная.

### КОРОБКА ПЕРЕДАЧ

Механическая, пятиступенчатая. Управление коробкой передач – ручное, привод – тросовый, с кулисой.

### РАЗДАТОЧНАЯ КОРОБКА

УРАЛ, механическая, двухступенчатая, трехвальная, с дифференциалом, имеющим принудительную блокировку, обеспечивает постоянный привод передней и задней тележек мостов с дифференциальной связью между тележками. Момент между тележками распределяется в соотношении 1:2. Управление – пневматическое.

### РУЛЕВОЕ УПРАВЛЕНИЕ

Гидрообъемное с силовыми цилиндрами на управляемых мостах. Колеса управляемых осей между собой жестко связаны рулевыми тягами. Рулевая колонка оборудована противоугонным устройством механического типа. Положение рулевого колеса – слева.

### МОСТЫ

Первый и второй ведущие мосты – с управляемыми колесами. На второй и третий ведущие мосты установлены проходные редукторы с передаточным числом 1:1. Главная передача гипоидная с коническими шестернями со спиральным зубом. Межколесный дифференциал – кулачковый самоблокирующийся с четырьмя сателлитами. Картер ведущего моста – банджо, полуоси – полностью разгруженного типа.

### ПОДВЕСКА

Зависимая на всех осях.

Подвеска первого и второго мостов с продольными полуэллиптическими листовыми рессорами и гидравлическими телескопическими амортизаторами.

Подвеска третьего и четвертого мостов балансирующая с продольными полуэллиптическими рессорами, реактивными тягами и гидравлическими телескопическими амортизаторами.

### ТОРМОЗНАЯ СИСТЕМА

С пневмогидравлическим приводом и двумя усилителями, двухконтурная:

I контур – тормозные механизмы колес первой и второй осей;  
II контур – тормозные механизмы колес третьей и четвертой осей.  
Тормозные механизмы – дискового типа.

### ШИНЫ/ДИСКИ

Шины ТРЕКОЛ 1600х700-635 сверхнизкого давления, бескамерные. Диапазон давлений в шинах 0,15...0,65 кг/см<sup>2</sup>. Диски ТРЕКОЛ 570-635 стальные со съемными бортовыми кольцами. Посадочный диаметр обода 645 мм.

### ОПЦИИ

Лебедка электрическая передняя  
Лебедка электрическая задняя с полиспастом  
Предпусковой подогреватель двигателя  
Автономный отопитель салона в кабину водителя  
Автономный отопитель салона в пассажирский модуль  
Дополнительный аккумулятор с выключением массы  
Светодиодные фонари боковые (2 шт слева + 2шт справа)  
Светодиодный фонарь задний 1 шт  
Багажник на крышу с лестницей  
Бортовые емкости 65л x 2  
Защита кабины (дуги)  
Диваны мягкие пассажирского салона в пассажирском модуле  
Ремни безопасности пассажирского салона  
Стеклопакет — лобовое стекло  
Стеклопакет — пассажирский модуль (7 окон)  
Коврики в кабину и пассажирский модуль салон ВТС  
2DIN автомагнитола с динамиками и радиоантенной в кабину  
Камера заднего вида (с подключением к автомагнитоле)  
Счетчик моточасов СВН-2-1  
Турботаймер для дизельного двигателя (реле времени)  
Буксирный прибор (фаркоп) с розеткой  
Автоматическая подача звукового сигнала при движении задним ходом  
Механизм подъема/опускания запасного колеса  
Колесо в сборе с шиной 1600х700-635 ТРЕКОЛ

ТРЕКОЛ АРКТИКА— предназначен для круглогодичной перевозки пассажиров и грузов до 4000 кг по бездорожью, слабонесущим грунтам, дорогам общей сети с возможностью преодоления небольших водных преград вплавь за счет водоизмещения колес. Снегоболотоход состоит из оригинального шасси со среднеторной компоновкой и утепленного кузова из алюминиевых сплавов. Кабина и грузопассажирский кузов снегоболотохода выполнены отдельно.

### БАЗОВАЯ КОМПЛЕКТАЦИЯ:

Рулевое управление гидрообъемное с силовыми цилиндрами на управляемых мостах, централизованная подкачка, подогрев передних сидений, подогрев боковых зеркал, подогрев лобового стекла, фара-искатель с управлением из салона ВТС ручкой - 2 шт, люк, компрессор для накачки шин, аптечка для ремонта шин, аптечка медицинская, знак аварийной остановки, домкрат, набор водительского инструмента, огнетушитель, противооткатные упоры.



ПРОИЗВОДИМ ВЕЗДЕХОДЫ ДЛЯ ВАС С 1988 ГОДА